

**A** Avento



**B** Biod



**C** Caraha



# Het ABC van van der Hagen is ontwikkeld om uw caravanwensen van A tot Z te vervullen.

Caravanbouw van der Hagen is een puur Nederlands bedrijf dat zich bezighoudt met de productie en verkoop van drie caravanprogramma's.

Drie caravanprogramma's met een eigen karakter, uiteenlopende vormgeving en constructie. Waarom leze zo uiteenlopende profielen?

Allereerst omdat van der Hagen zich vanaf het eerste moment dat er in het bedrijf caravans werden geproduceerd als doelstelling heeft gesteld op maximale wijze tegemoet te komen aan de wensen van verschillende groepen caravanners.

Vanuit deze filosofie zijn de thans bekende programma's als Avento, Biod en Caraha van van der Hagen ontstaan. Caravans ontwikkeld voor caravanners met uiteenlopende wensen ten aanzien van prijspeil, uitrusting, vormgeving en luxe.

Caravans die echter anderzijds veel gemeen hebben, zoals perfecte rijeigenschappen, degelijkheid, verzorgde afwerking en vooral ook betrouwbare service en garantievoorwaarden.

Want in dat opzicht wordt bij van der Hagen niets aan het toeval overgelaten, voor een fijne caravanvakantie kunt u op van der Hagen rekenen.

Caravans voor caravanners van A tot Z komen van van der Hagen.

**A** Avento, keuze uit 7 standaard lengte maten en 51 basisuitvoeringen.

**B** Biod, 3 standaard lengte maten en 16 basisuitvoeringen.

**C** Caraha, 2 standaard lengte maten en 6 basisuitvoeringen.



**A**vento caravans zijn gebouwd om veilig en onbezorgd de gehele wereld rond te

Avento caravans zijn gebouwd voor caravanners die veelvuldig en intensief met hun caravan onderweg zijn. Dat betekent dat de rijeigenschappen van een Avento caravan de wegligging, maar ook het wonen in een Avento caravan aan hoge eisen moeten voldoen. Dat Avento caravans zelfs ruimschoots aan die wensen van caravanners tegemoetkomen, blijkt uit de enthousiaste verhalen, het groeiende Avento caravanpark en lovende berichten die wij van Avento bezitters ontvangen.

Avento caravans worden dan ook gebouwd met behulp van de allerbeste materialen, een garantie van twee jaar is daarvan het logische en voor Avento caravanbezitters prettige gevolg. Daardoor ook Avento caravans zo waardevast en hebben een hoge inruilwaarde, zelfs na jaren gebruik.

Voortdurend worden bij Avento nieuwe productieprocedures toegepast om van jaar tot jaar het hogere standaard uitrustingspeil te vervolmaken. Ook nieuwe oplossingen om de luchtweerstand en dus het brandstofverbruik van de trekauto te verminderen, worden bij Avento caravans toegepast.

Om het wonen in elke Avento caravan optimaal te maken, kan elke Avento koper zelf het interieur aanpassen dat bij zijn wensen past. Er is dan ook een rijke keuze in houtsoorten, afwerking en stofferingen. Voor of na de aankoop dan ook zeker dat Avento ook uw Avento heeft.

Avento caravans, gemaakt voor echte caravanners. Daarom zult u steeds meer Avento's tegenkomen.

# Avento caravans hebben een technisch uitgebalanceerde konstruktie en dat vraagt enige toelichting.

Elke standaard Avento caravan is voorzien van een onder druk verlijmd sandwich opbouw. De buitenzijde is afgewerkt met gemoffelde en geprofileerde aluminium buitenbeplating.

De binnenwanden en plafonds zijn uitgevoerd in triplex en afgewerkt met vinyl. Tussen deze binnen- en de buitenwand is styrofoam isolatie aangebracht. Styrofoam heeft een zeer hoge isolatiewaarde en neemt nauwelijks vocht op. De geïsoleerde vloer is aan de binnenzijde afgewerkt met vinylvloerbedekking en aan de onderzijde voorzien van een zware rubbercoating.

De isolatiedikte van wanden en dak is 25 mm, voor de vloer is dat zelfs 30 mm.

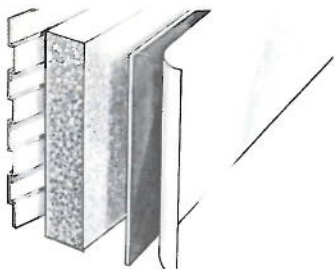

De gasinstallatie van elke Avento is uiterst degelijk en met maximale veiligheidsvoorzieningen uitgevoerd. De gasflessen worden opgeborgen in

de zelfventilerende disselkast. Er is plaats voor twee gasflessen en de waterjerrycan. Alle leidingen zijn vervaardigd uit staal, terwijl elk gastoestel over een eigen afsluiter beschikt en bovendien thermisch is beveiligd.

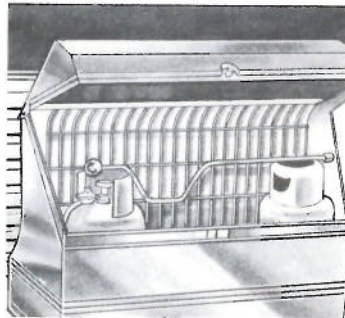

Afhankelijk van het type caravan is een 2-pits of 3-pits kooktoestel geïnstalleerd. Ook de elektrische installatie is met grote zorgvuldigheid aangebracht en voorzien van een veilig buitenstopcontact. Chassis, buitenbeplating, aanrecht, koelkast en stopcontacten zijn geaard uitgevoerd. Naast het complete 220 V net, is er een 12 V installatie met verlichtingspunten in de keuken, boven de zithoek en in de toiletruimte. Een elektrische waterpomp is eveneens standaard.

Aan ventilatie is in elke Avento veel aandacht besteed. Dat is haast nog belangrijker als de caravan in de winter wordt

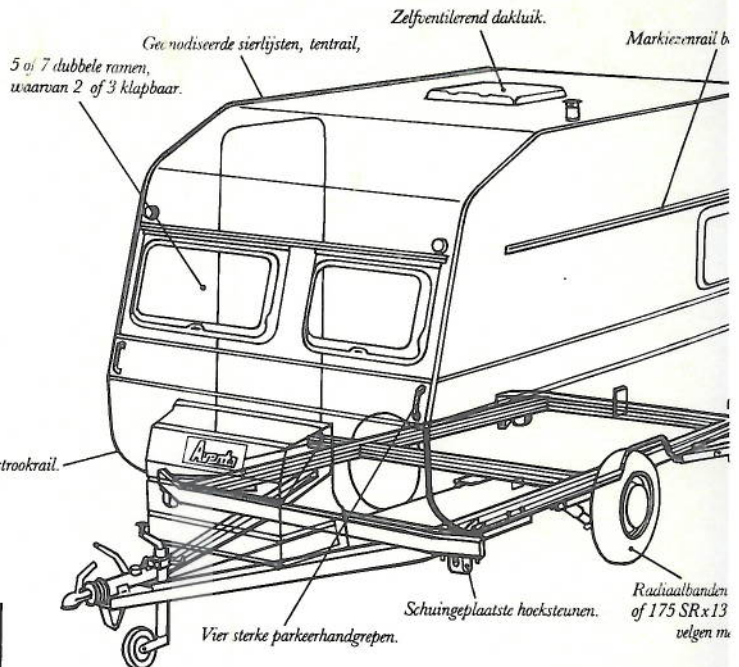

gebruikt dan in de zomer.

Condensvorming zult u in een Avento dan ook nauwelijks aantreffen. Alle ramen zijn dubbel, zonwerend en voorzien van een tochtvrije ventilatiestand. In bijna alle modellen zijn drie openklapbare ramen.

Alle dakluiken zijn van het „zelfventilerende” type.

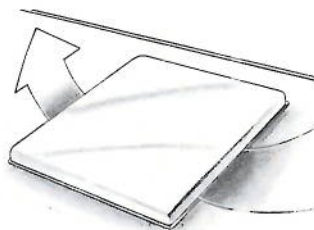

Onder alle banken is een permanent ventilatiesysteem aangebracht. In de deur is een jalouzirooster, wat naar wens geopend kan worden. Ook alle kasten zijn zelfventilerend uitgevoerd. Achter alle rugkussens is een z.g. spouw aangebracht om een goede cirkulatie, ook van de warme lucht bij ingeschakelde cv, te bewerkstelligen.

Een aantal modellen van Avento wordt geleverd met een hef dakkonstruktie. Tijdens het rijden betekent deze konstruktie

een aanmerkelijke verlaging van de luchtweerstand, terwijl op de camping een royale stahoogte van maar liefst 1.98 m het gevolg is. Bovendien kunt u met deze oplossing van Avento een besparing op de brandstofreken van de trekauto bereiken.

Basis voor elke Avento is het degelijke, gegalvaniseerde stalen chassis. Dit doorlopende chassis met lange dissel, om het manoeuvreren te vergemakkelijken, rust op een staalgeveerde torsieas. Samen met de standaard gemonteerde schokbrekers, het breedspoor en de veilige radiaalbanden wordt een perfecte weggligging bereikt. De oploper met ingebouwd schokbreker, de ruim bemeten parkeerrem, moeiteloos werkende terugrijautomat, makkelijk bedienbaar telescopisch neuswiel, zijn andere standaard voorzieningen aan elke Avento caravan.

**Twee jaar volledige garant**



Alle Avento caravans zijn goedgekeurd door de Rijksdienst voor het Wegverkeer en worden met een registratiebewijs afgeleverd.

## o-Piccolo-315

akt gebouwde caravan,  
ikt voor een lichtere  
inrichting en afwerking  
o niets onder voor elke

wordt de Piccolo geleverd.  
k, waardoor de luchtweer-  
iet rijden met de caravan,  
rminderd wordt.  
heeft een praktische  
: twee dinettes en  
hangkast en het  
rukenmeubel.

Er zijn voor drie volwassenen goede  
bedden in de Piccolo, maar ook een  
gezin met twee kinderen vindt een  
komfortabel verblijf.



### Piccolo

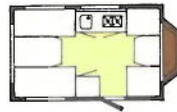

Eigen gewicht	515 kg
Luxe	555 kg
Exclusief	585 kg

Laadvermogen	360 kg
Luxe	320 kg
Exclusief	290 kg

Totale lengte	475 cm
Opbouw lengte	315 cm
Totale breedte	206 cm
Stahoogte	185/198 cm
Totale hoogte	233 cm

Bedmaten voor	75 x 190 cm
achter	130 x 190 cm
Ramen/klapbaar	5/2

## o Moyenne 350/355 TL

afmetingen biedt de  
veel ruimte. Bovendien  
me geleverd worden in  
varianten. De Moyenne is  
uitgerust met het Avento  
an ook uitstekend geschikt  
lichtere trekauto. Er zijn  
groepen, complete  
me hangkast.

De Moyenne TL heeft extra lange  
banken, waardoor twee afzonderlijke  
bedden kunnen ontstaan. De Moyenne  
TL is een zogenaamd kopkeuken  
model, waarbij de keuken direkt bij de  
dissel is ondergebracht. Ook beschikt de  
Moyenne TL over een ruime toilet-  
ruimte en flinke hangkast. Het aantal  
vaste slaapplekken bedraagt in totaal  
drie. Een rondzitbank bij de tafel is ook  
mogelijk.

De Moyenne TL wordt niet geleverd  
met hefdak.

### Moyenne

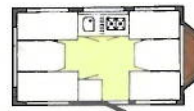

Eigen gewicht	565 kg
Luxe	605 kg
Exclusief	635 kg

Laadvermogen	310 kg
Luxe	270 kg
Exclusief	240 kg

Totale lengte	510 cm
Opbouw lengte	350 cm
Totale breedte	206 cm
Stahoogte	185/198 cm
Totale hoogte	233 cm

Bedmaten voor	110 x 190 cm
achter	130 x 190 cm
Ramen/klapbaar	7/2

### Moyenne TL



Eigen gewicht	575 kg
Luxe	615 kg
Exclusief	665 kg

Laadvermogen	390 kg
Luxe	350 kg
Exclusief	300 kg

Totale lengte	510 cm
Opbouw lengte	355 cm
Totale breedte	206 cm
Stahoogte	188 cm
Totale hoogte	250 cm

Bedmaten voor	—
achter	180/190 x 190 cm
Ramen/klapbaar	5/3





## o Mezzano 395

ogelijkheden bij de  
velhaast onbeperkt. Er  
er basismodellen, die in  
itvoeringen geleverd



De basis Mezzano wordt naar keuze geleverd met vaste opbouw of het bekende Avento hefdak. In het interieur vinden we twee royale dinettes, welke omgetoverd kunnen worden in vier ruime slaapplekken. Ook de Mezzano L kan geleverd worden met vaste opbouw of Avento hefdak. In dit laatste model kan weer in de lengte geslapen worden, terwijl een rondzitbank eveneens mogelijk is. De Mezzano TL en de Mezzano T, beschikken over een afgesloten toiletruimte. In de toiletruimte is een royale wastafel en toilet kast gemonteerd. Ook vindt u hier een praktische bergruimte voor het chemisch toilet.

Alle Mezzano's beschikken over een riant keukenmeubel en forse hangkast. Bovendien zijn de Mezzano, Mezzano-L en Mezzano-T uitgerust met een vouw wand, waardoor gesepareerde slaapplekken ontstaan.

### Mezzano

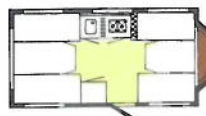

Eigen gewicht	605 kg
Luxe	645 kg
Exclusief	675 kg

Laadvermogen	360 kg
Luxe	320 kg
Exclusief	290 kg

Totale lengte	550 cm
Opbouw lengte	395 cm
Totale breedte	206 cm
Stahoogte	188/185/198 cm
Totale hoogte	252/236 cm

Bedmaten voor	120 x 190 cm
achter	150 x 190 cm
Ramen/klapbaar	7/2

### Mezzano L

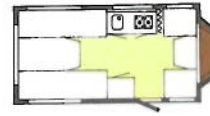

Eigen gewicht	610 kg
Luxe	650 kg
Exclusief	690 kg

Laadvermogen	355 kg
Luxe	315 kg
Exclusief	270 kg

Totale lengte	550 cm
Opbouw lengte	395 cm
Totale breedte	206 cm
Stahoogte	188/185/198 cm
Totale hoogte	252/236 cm

Bedmaten voor	80 x 190 cm
achter	190 x 190 cm
Ramen/klapbaar	7/2

### Maggiore L

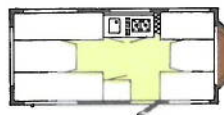

Eigen gewicht	690 kg
Luxe	745 kg
Exclusief	780 kg

Laadvermogen	385 kg
Luxe	330 kg
Exclusief	295 kg

Totale lengte	600 cm
Opbouw lengte	445 cm
Totale breedte	206 cm
Stahoogte	188 cm
Totale hoogte	253 cm

Bedmaten voor	130 x 190 cm
achter	190 x 190 cm
Ramen/klapbaar	7/3

### Maggiore T



Eigen gewicht	700 kg
Luxe	740 kg
Exclusief	790 kg

Laadvermogen	375 kg
Luxe	335 kg
Exclusief	300 kg

Totale lengte	600 cm
Opbouw lengte	445 cm
Totale breedte	206 cm
Stahoogte	188 cm
Totale hoogte	253 cm

Bedmaten voor	130 x 190 cm
achter	140 x 190 cm
Ramen/klapbaar	7/3

## o Maggiore 445

royale caravan, waarin een  
kinderen, een royaal  
vindt. De Maggiore is  
n leverbaar.

In de Maggiore-T en TL  
en toiletruimte. In de  
giore-L en TL kunnen  
ken geleverd worden.

Standaard zijn alle modellen uitgerust met een royale keukenunit en ruime hangkast. Ook een separatie wand behoort tot de standaard uitrusting.



### Mezzano TL

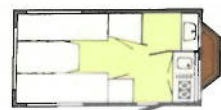

Eigen gewicht 615 kg  
 Luxe 655 kg  
 Exclusief 705 kg

Laadvermogen 350 kg  
 Luxe 310 kg  
 Exclusief 2 370 kg

Totale lengte 550 cm  
 Opbouw lengte 395 cm  
 Totale breedte 206 cm  
 Stahoogte 188 cm  
 Totale hoogte 252 cm

Bedmaten voor —  
 achter 190 x 190 cm  
 Ramen/klapbaar 5/3

### Mezzano T

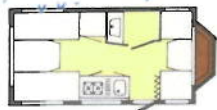

Eigen gewicht 605 kg  
 Luxe 645 kg  
 Exclusief 680 kg

Laadvermogen 360 kg  
 Luxe 320 kg  
 Exclusief 2 395 kg

Totale lengte 550 cm  
 Opbouw lengte 395 cm  
 Totale breedte 206 cm  
 Stahoogte 188 cm  
 Totale hoogte 252 cm

Bedmaten voor 80 x 190 cm  
 achter 140 x 190 cm  
 Ramen/klapbaar 7/3



### Maggiore TL



Eigen gewicht 700 kg  
 Luxe 755 kg  
 Exclusief 795 kg

Laadvermogen 375 kg  
 Luxe 320 kg  
 Exclusief 280 kg

Totale lengte 600 cm  
 Opbouw lengte 445 cm  
 Totale breedte 206 cm  
 Stahoogte 188 cm  
 Totale hoogte 253 cm

Bedmaten voor 80 x 190 cm  
 achter 190 x 190 cm  
 Ramen/klapbaar 7/3

### Maggiore TL k.k.

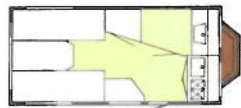

Eigen gewicht 700 kg  
 Luxe 755 kg  
 Exclusief 795 kg

Laadvermogen 375 kg  
 Luxe 320 kg  
 Exclusief 280 kg

Totale lengte 600 cm  
 Opbouw lengte 445 cm  
 Totale breedte 206 cm  
 Stahoogte 188 cm  
 Totale hoogte 253 cm

Bedmaten achter 190 x 190 cm  
 Ramen/klapbaar 6/4



## Migliore 495

die plaats biedt aan vijf beschikt over een royale, ruim keukenmeubel. De slaapplaatsen middel van de standaard dig gesepareerd



worden. Een caravan die door zijn fraaie uiterlijk en zeer ruime interieur opzet veel bewondering afdwingt. De Migliore is ook leverbaar in een uitvoering met vario-toilet. Voor deze oplossing wordt de ruimte welke door het toilet, buiten gebruik, wordt ingenomen, tot een minimum beperkt. Wanneer het toilet in gebruik wordt genomen ontstaat een zeer ruim compartiment met veel bewegingsvrijheid, wat aansluit op de hangkast.

### Migliore TL

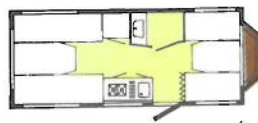

Eigen gewicht	760 kg
Luxe	815 kg
Exclusief	860 kg

Laadvermogen	435 kg
Luxe	380 kg
Exclusief	335 kg

Totale lengte	675 cm
Opbouw lengte	495 cm
Totale breedte	206 cm
Stahoogte	188 cm
Totale hoogte	253 cm

Bedmaten voor	140 x 190 cm
achter	180 x 190 cm
Ramen/klapbaar	7/3

### Migliore T

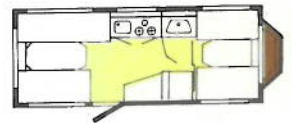
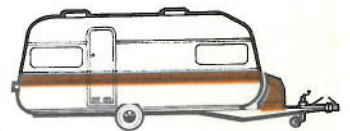

Eigen gewicht	760 kg
Luxe	815 kg
Exclusief	860 kg

Laadvermogen	435 kg
Luxe	380 kg
Exclusief	335 kg

Totale lengte	675 cm
Opbouw lengte	495 cm
Totale breedte	206 cm
Stahoogte	188 cm
Totale hoogte	253 cm

Bedmaten voor	140 x 190 cm
achter	150/170 x 190 cm
Ramen/klapbaar	7/3

## Massimo 530

caravan uit het rijke 1 Avento. Dit model is en tandemas om een ig en voortreffelijke n te bereiken. Het rst royaal opgezet. De der als de andere Avento grote dinette beschikt over i kan naar keuze ook n met een rondzitbank. n separatiewand voor acy tijdens het slapen, isting, evenals een grote i het uiterst royale

De Massimo is een schitterende caravan, voor u die de hoogste wensen heeft ten aanzien van ruimte, luxe en comfort. Let u ook even op het zeer hoge laadvermogen van de Massimo. Dat is volledig afgestemd op het aantal personen wat in de Massimo zal verblijven. Ook in dat opzicht is deze Avento een caravan voor echte caravanners.



o beschikt natuurlijk over t/wasruimte met flinke handige bergruimte voor ilet, zoals die in elke letruimte voorkomt. Ook io geleverd worden met ruimte. Buiten gebruik ruimte zo weinig plaats rruik biedt deze oplossing mte.

### Massimo TL

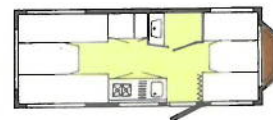

Eigen gewicht	920 kg
Luxe	975 kg
Exclusief	1020 kg

Laadvermogen	430 kg
Luxe	375 kg
Exclusief	330 kg

Totale lengte	699 cm
Opbouw lengte	530 cm
Totale breedte	219 cm
Stahoogte	188 cm
Totale hoogte	252 cm

Bedmaten voor	140 x 205 cm
achter	190 x 205 cm
Ramen/klapbaar	7/3

### Massimo T

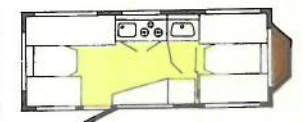

Eigen gewicht	920 kg
Luxe	975 kg
Exclusief	1020 kg

Laadvermogen	430 kg
Luxe	375 kg
Exclusief	330 kg

Totale lengte	699 cm
Opbouw lengte	530 cm
Totale breedte	219 cm
Stahoogte	188 cm
Totale hoogte	252 cm

Bedmaten voor	140 x 205 cm
achter	125/190 x 205 cm
Ramen/klapbaar	8/3



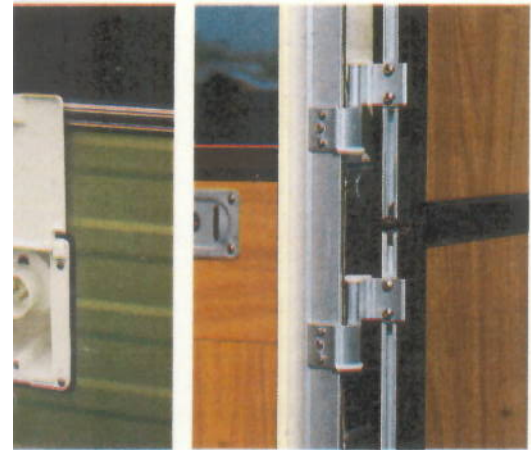



**B**iod caravans zijn aerodynamisch gebouwd, hebben een zeer lage luchtweerstand en toch een ruim interieur.

Biod caravans van Avento zijn zodanig gebouwd dat een zo gunstig mogelijk afleveringsgewicht werd gerealiseerd. Daarmee komt een echte caravan binnen het bereik van automobilisten die een caravan met vaste opbouw zoeken, passend bij een lichtere auto als trekker.

Bovendien is de luchtweerstand van een Biod uiterst laag, waardoor veelvuldig in de hoogste versnelling kan worden gereden.

Een Biod van Avento is daarnaast, door zijn hoge isolatiewaarden, uiterst geschikt voor de wintersport. De afgeronde, bijzondere bouwwijze in degelijk bijna onderhoudsvrij polyester, biedt ongekend veel interieurruimte.

Deze bijzondere bouwwijze levert bovendien een welkome bijdrage tot een lager brandstofverbruik van de trekauto. Deze Biod van Avento biedt u keuze uit verschillende interieurmogelijkheden, aangepast aan uw persoonlijke wensen.

Natuurlijk heeft elke Biod van Avento die hoogstaande technische uitrusting, zoals die bij Avento al vele jaren vanzelfsprekend is.

Perfekte rijeigenschappen, voortreffelijke remmen, gemakkelijke manoeuvreerbaarheid en hoog laadvermogen, zijn bij een Biod van Avento de gewoonste zaak van de wereld. Een eigen stijl en een eigen sfeer maken van elke Biod een bijzondere Biod.

Een Biod van Avento, dé caravan gemaakt voor echte caravanners.

# Biod caravans hebben een technisch uitgebalanceerde konstruktie en dat vraagt enige toelichting.

Elke standaard Biod caravan is voorzien van een gewapende polyester opbouw die door en door gekleurd is. De buitenzijde is glad en glanzend afgewerkt.

De binnenwanden en plafonds zijn uitgevoerd in styropor met schuim en afgewerkt met vinyl. Styropor heeft een zeer hoge isolatiewaarde en neemt nauwelijks vocht op. De geïsoleerde vloer is aan de binnenzijde afgewerkt met vinylvloerbedekking en aan de onderzijde voorzien van een zware rubbercoating.

De isolatiedikte van wanden en dak is 25 mm, voor de vloer is dat zelfs 30 mm.

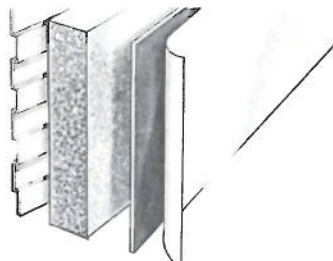

De gasinstallatie van elke Biod is uiterst degelijk en met maximale veiligheidsvoorzieningen uitgevoerd. De gasflessen worden opgeborgen in de zelfventilerende disselkast. Er is plaats voor twee gasflessen en de waterjerrycan. Alle leidingen

zijn vervaardigd uit staal, terwijl elk gastoestel over een eigen afsluiter beschikt en bovendien thermisch is beveiligd.

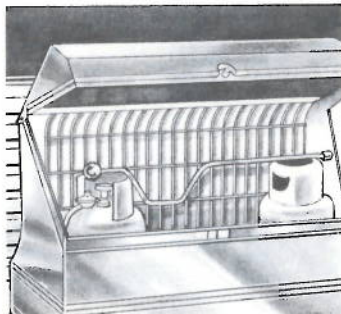

In elk type caravan is een 2-pits kooktoestel geïnstalleerd. Ook de elektrische installatie is met grote zorgvuldigheid aangebracht en voorzien van een veilig buitenstopcontact. Chassis, buitenbeplating, aanrecht, koelkast en stopcontacten zijn geaard uitgevoerd. Naast het complete 220 V net, is er een 12 V installatie met verlichtingspunten in de keuken, boven de zithoek en in de toiletruimte. Een elektrische waterpomp is eveneens standaard.

Aan ventilatie is in elke Biod veel aandacht besteed. Dat is haast nog belangrijker als de caravan in de winter wordt gebruikt als in de zomer. Condensvorming zult u in een

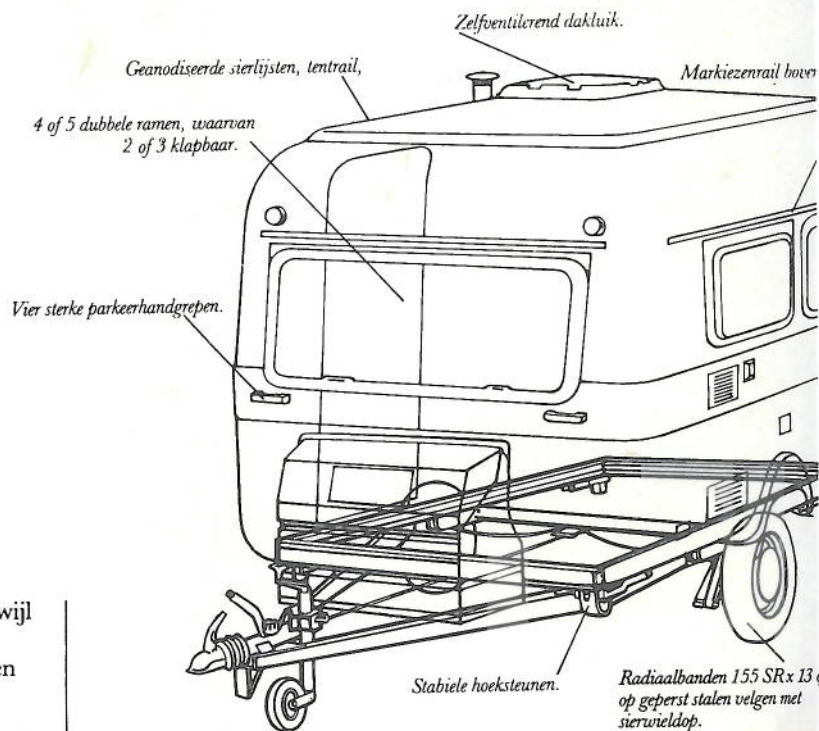

Biod dan ook nauwelijks aantreffen.

Alle ramen zijn dubbel, zonwerend en voorzien van een tochtvrije ventilatiestand. In alle modellen zijn tenminste twee openklapbare ramen. Alle dakluiken zijn van het "zelfventilerende" type.

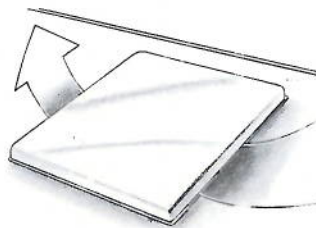

Onder alle banken is een permanent ventilatiesysteem aangebracht. Ook alle kasten zijn zelfventilerend uitgevoerd.

Achter alle rugkussens is een z.g. spouw aangebracht om een goede cirkulatie, ook van de warme lucht bij ingeschakelde cv, te bewerkstelligen.

Alle Biod modellen hebben een opmerkelijk lage luchtweerstand, waardoor een aantrekkelijke besparing op de

brandstofrekening van de trekauto is te bereiken.

Basis voor elke Biod is het degelijke gegalvaniseerde stalen chassis. Dit doorlopende chassis met lange dissel, om het manoeuvreren te vergemakkelijken, rust op een staalgeveerde torsieas. Samen met de standaard gemonteerde schokbrekers, het breedspoor en de veilige radiaalbanden wordt een perfecte wegligging bereikt. De oploopprem met ingebouwde schokbreker, de ruim bemeten parkeerrem, moeiteloos werkende terugrijautomaat, makkelijk bedienbaar telescopisch neuswiel, zijn andere standaard voorzieningen aan elke Biod caravan.

Twee jaar volledige garantie.



**BIO**  
Oldenzaal Holland

Alle Biod caravans zijn goedgekeurd door de Rijksdienst voor het Wegverkeer en worden met een registratiebewijs afgeleverd.

## 300

kt gebouwde caravan,  
kt voor een lichtere



trekauto. De Biod-300 is leverbaar in drie verschillende versies.

Er is een model met de bekende twee-tafel indeling, de Biod-300, die aan 3/4 personen onderdak biedt. De Biod-300 L heeft een kopkeuken met twee langsbanken en de Biod-300 T tenslotte heeft naast een kopkeuken de beschikking over een royale toiletruimte. In alle modellen zijn een ruime keuken en hangkast standaard aanwezig.

### Biod - 300

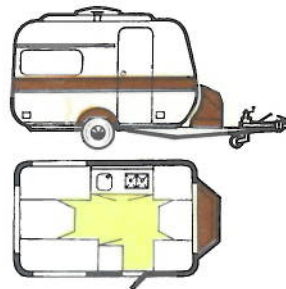

Eigen gewicht 500 kg  
Luxe 545 kg

Laadvermogen 300 kg  
Luxe 255 kg

Totale lengte 465 cm  
Opbouw lengte 300 cm  
Totale breedte 205 cm  
Stahoogte 183 cm  
Totale hoogte 241 cm

Bedmaten voor 60 x 190 cm  
Bedmaten achter 130 x 190 cm  
Ramen/klapbaar 5/3

### Biod - 300-L

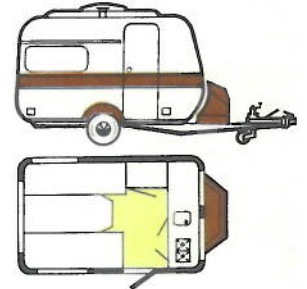

Eigen gewicht 500 kg  
Luxe 545 kg

Laadvermogen 300 kg  
Luxe 255 kg

Totale lengte 465 cm  
Opbouw lengte 300 cm  
Totale breedte 205 cm  
Stahoogte 183 cm  
Totale hoogte 241 cm

Bedmaten achter 183 x 190 cm  
Ramen/klapbaar 4/2

## 350

50 is een zeer royale  
een groot aantal varië-



teiten leverbaar is. De afgeronde opbouw biedt maximale stroomlijnresultaten met daaraan gekoppeld een gunstig benzineverbruik van de trekauto. Naar keuze is de Biod-350 leverbaar met toiletruimte, in het laatste geval gecombineerd met een kopkeuken. Het aantal slaappleatsen dat in de Biod-350 kan worden ingericht is maximaal vijf.

### Biod - 350 TL

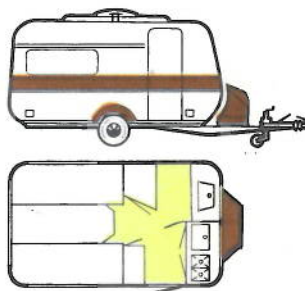

Eigen gewicht 580 kg  
Luxe 625 kg

Laadvermogen 385 kg  
Luxe 340 kg

Totale lengte 515 cm  
Opbouw lengte 350 cm  
Totale breedte 205 cm  
Stahoogte 184 cm  
Totale hoogte 242 cm

Bedmaten achter 183 x 190 cm  
Ramen/klapbaar 5/3

### Biod - 400

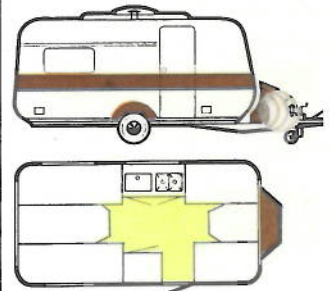

Eigen gewicht 630 kg  
Luxe 675 kg

Laadvermogen 335 kg  
Luxe 290 kg

Totale lengte 565 cm  
Opbouw lengte 400 cm  
Totale breedte 205 cm  
Stahoogte 185 cm  
Totale hoogte 243 cm

Bedmaten voor 119 x 190 cm  
Bedmaten achter 170 x 190 cm  
Ramen/klapbaar 7/3

## 400

400 is het aantal inte-  
n zeer uitgebreid. Dat  
praktijk dat de Biod-400



in verschillende uitvoeringen voor de uiteenlopende wensen van caravanners een passende oplossing te bieden heeft.

Naast de traditionele twee-tafel uitvoeringen, zijn er modellen met toiletruimtes, naar keuze gecombineerd met twee dinettes of een kopkeuken. Vooral in het laatste geval is de interieurruimte en dan speciaal de ruimte in het toilet, uiterst royaal te noemen. De geweldige rijke eigenschappen en de gunstige stroomlijn, maken de Biod-400 tot een ideale caravan.

### Biod - 300-T

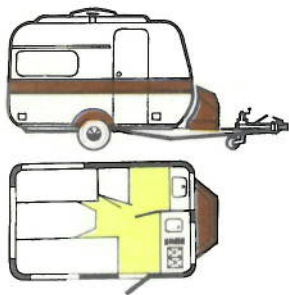

Eigen gewicht 515 kg  
Luxe 560 kg

Laadvermogen 285 kg  
Luxe 240 kg

Totale lengte 465 cm  
Opbouwlengthe 300 cm  
Totale breedte 205 cm  
Stahoogte 183 cm  
Totale hoogte 241 cm

Bedmaten achter 140/183 x 190 cm  
Ramen/klapbaar 5/3

### Biod-350

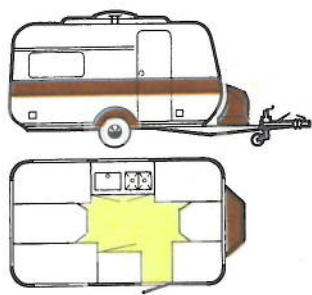

Eigen gewicht 580 kg  
Luxe 625 kg

Laadvermogen 385 kg  
Luxe 340 kg

Totale lengte 515 cm  
Opbouwlengthe 350 cm  
Totale breedte 205 cm  
Stahoogte 184 cm  
Totale hoogte 242 cm

Bedmaten voor 109 x 190 cm  
Bedmaten achter 140 x 190 cm  
Ramen/klapbaar 5/3



### Biod - 400 T

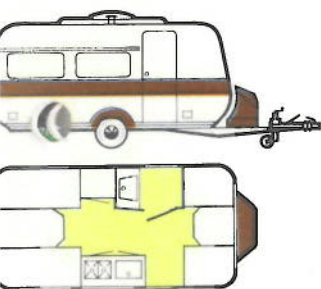

Eigen gewicht 640 kg  
Luxe 685 kg

Laadvermogen 325 kg  
Luxe 280 kg

Totale lengte 565 cm  
Opbouwlengthe 400 cm  
Totale breedte 205 cm  
Stahoogte 185 cm  
Totale hoogte 243 cm

Bedmaten voor 84 x 190 cm  
Bedmaten achter 140 x 190 cm  
Ramen/klapbaar 5/3

### Biod - 400 TL

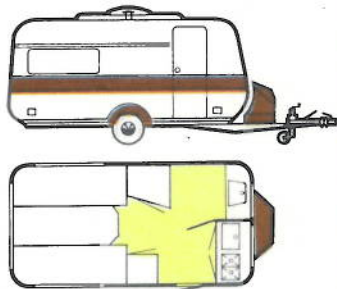

Eigen gewicht 640 kg  
Luxe 685 kg

Laadvermogen 325 kg  
Luxe 280 kg

Totale lengte 565 cm  
Opbouwlengthe 400 cm  
Totale breedte 205 cm  
Stahoogte 185 cm  
Totale hoogte 243 cm

Bedmaten achter 190 x 190 cm  
Ramen/klapbaar 5/3





**C**araha caravans, lage luchtweerstand, lage afleveringsgewichten, lagere prijzen, hoge rijkwaliteiten.

Vakantiebudgetten worden aan een kritisch onderzoek onderworpen.

Hoe kunnen we op een verantwoorde, plezierige en vooral veilige manier van onze vakantie genieten?

De Serie Caraha caravans van van der Hagen uit Meerkerk is daarop een duidelijk antwoord.

Een caravanprogramma dat gebouwd wordt door een fabriek die met de fabricage van bekende caravanmerken als Avento en Biod naam gemaakt heeft in de caravanwereld.

De Caraha caravans van van der Hagen zijn geen eenvoudiger uitvoering van de Avento caravans. Het is een caravanprogramma waarin de nieuwste ideeën van van der Hagen zijn verwerkt op het gebied van aerodynamische vormgeving, van strikte seriebouw en besparing op gewicht zonder aan de rijeigenschappen of de degelijkheid van de constructie afbreuk te doen.

En het resultaat mag er wezen. Een nieuwe serie caravans, geschikt voor heerlijke zomerreizen en sportieve winterreizen.

Met uitstekende rijeigenschappen en een gezellig interieur vol praktische oplossingen.

De gunstige prijzen van de Caraha caravans zijn haast in tegenspraak met zoveel goede kwaliteiten.

Caraha caravans, het vakantiegenoege begint al bij de aankoop.

# Caraha caravans zijn degelijke lichtgewichters en dat vraagt enige toelichting.

Caraha caravans zijn gebouwd op een degelijk egalvaniseerd stalen chassis met aangegeveerde breedspooras. Als caravanfabrikant hebben wij een reputatie hoog te houden ten aanzien van caravans met uitstekende rijeigenschappen. Op dit sterke, praktisch onderhoudsvrije chassis, is een onder rijk verlijmd sandwich opbouw aangebracht. De buitenzijde van deze opbouw is vervaardigd uit hamerslag smoffelde buitenbeplating, terwijl de binnenzijde is uitgevoerd in met vinyl bekleed plex.



Het styropor isolatiemateriaal dat door van der wegen wordt verwerkt heeft een hoge isolatiewaarde. Deze eigenschap maakt de Caraha caravans, samen met een aanpaste uitrusting, tot ideale wintersport caravans.

De vloerconstructie van elke Caraha is al even degelijk, heeft een hoge isolatiewaarde en een dikte van maar liefst 40 mm.

Aan de gasinstallatie, elektriciteitsvoorzieningen en waterpompuitrusting is veel aandacht besteed om een veilige en zeer betrouwbare installatie te waarborgen. In de disselbak van elke Caraha vinden twee gasflessen plus bagage voldoende ruimte. De constructie van de disselbak maakt het bovendien mogelijk om moeiteloos de gasflessen te wisselen.

Ook aan de ventilatie is in de Caraha veel aandacht besteed.

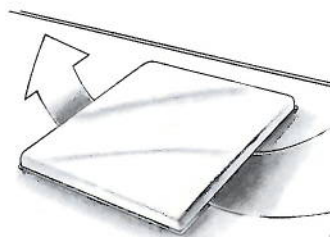

Zelfventilerende dakluiken en banken zorgen samen met de degelijke dubbele ramen voor een klimaat waarin voor condens nauwelijks plaats is. Door hun bijzonder gunstige vormgeving met afgeschuinde voorzijde en hoge rechte achterpartij, hebben de Caraha caravans een lagere luchtweerstand. Daardoor kan het brandstofverbruik van de trekauto zoveel mogelijk beperkt worden.

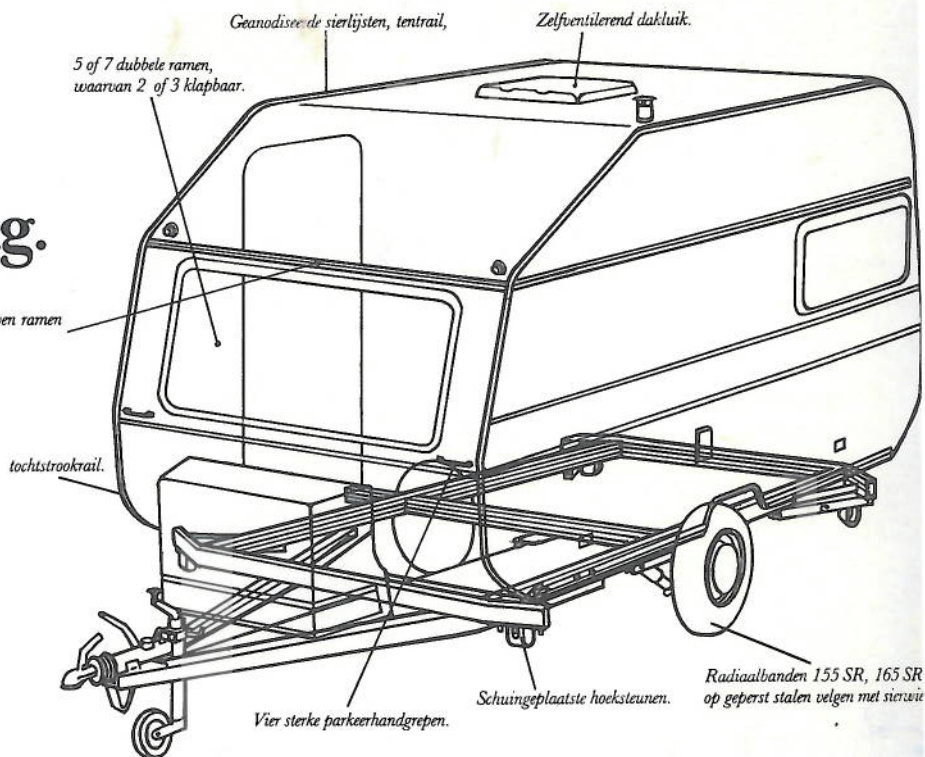

Twee jaar volledige garantie.



## Caraha-350

De Caraha-350 is speciaal ontworpen voor gebruik achter kleinere trekkauto's. Door de compacte omgeving en de daaruit voortvloeiende lagere luchtweerstand, biedt de Caraha-350's die over de gehele wijs lage vermogens goede rijprestaties. De indeling van de Caraha-350 ontdekt de klassieke, maar ook de tweetafelindeling met een hangkast. Er zijn in de Caraha-350 tot vijf slaapplekken in

De Caraha-350 Luxe biedt naast de reeds omvangrijke standaarduitrusting bovendien nog extra comfort door de standaard ingebouwde koelkast, kachel en het luxueuze tapijt in de gehele caravan.



### Caraha 350 - Luxe

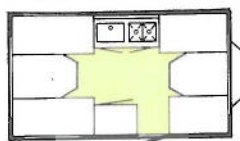

Afleveringsgewicht 500 kg  
idem Luxe model 545 kg

Max. toelaatbaar gewicht 925 kg  
Laadvermogen 425 kg  
idem Luxe model 380 kg

Totale lengte 505 cm  
Opbouw lengte 350 cm  
Totale breedte 210 cm  
Stahoogte 188 cm  
Totale hoogte 250 cm

Bedmaten voor 110/95x190 cm  
idem achter 130 x 190 cm

## Caraha-400

De Caraha-400 biedt ruimte en comfort en toch een laag afleveringsgewicht. De markante vormgeving en de voortvloeiende lagere luchtweerstand opvallend. De Caraha-400 is van een praktisch tweetafelindeling, ruimtelijk en een forse hangkast. Er zijn

in de Caraha-400 met gemak vier tot vijf comfortabele slaapplekken in te richten.

De Caraha-400 Luxe en de -400 T Luxe beschikken eveneens over een ingebouwde koelkast, gaskachel en op de vloer een luxueus tapijt.

Bovendien beschikken de Caraha-400 T en de -400 T Luxe over een eigen toiletruimte. Daarmee wordt het vakantiecomfort nog verder verhoogd en een stuk extra privacy geboden. De toiletruimte is uitgerust met een royale kunststof wastafel.

### Caraha 400 - 400 Luxe



Afleveringsgewicht 560 kg  
idem Luxe model 605 kg

Max. toelaatbaar gewicht 925 kg  
Laadvermogen 365 kg  
idem Luxe model 320 kg

Totale lengte 555 cm  
Opbouw lengte 400 cm  
Totale breedte 210 cm  
Stahoogte 188 cm  
Totale hoogte 250 cm

Bedmaten voor 120/110x190 cm  
idem achter 150 x 190 cm

### Caraha 400 T - 400 T Luxe



Afleveringsgewicht 570 kg  
idem Luxe model 615 kg

Max. toelaatbaar gewicht 925 kg  
Laadvermogen 355 kg  
idem Luxe model 310 kg

Totale lengte 555 cm  
Opbouw lengte 400 cm  
Totale breedte 210 cm  
Stahoogte 188 cm  
Totale hoogte 250 cm

Bedmaten voor 140x190 cm  
idem achter 80 x 190 cm







# Standaarduitrusting Avento/Biod/Caraha Caravans

Sandwich opbouw onder druk verlijmd met geprofileerde aluminium buitenbeplating voorzien van gemoffelde laklaag, styrofoam-isolatie, Caraha en Biod styroporisolatie, Biod polyester buitenopbouw, binnenwanden en plafonds van triplex, bij Biod foam, afgewerkt met vinyl. Geïsoleerde sandwichvloer met vinylvloerbedekking en rubbercoating aan de onderzijde. Isolatie dikte van wanden en dak 25 mm, Caraha 20 mm, vloer 30 mm. Gegalvaniseerd, doorlopend, stalen chassis. Staalgeveerde torsies met schokbrekers en breedspoor. Lange dissel, radiaalbanden 155 SR, 165 SR of 175 SR x 13, oplooprem met ingebouwde schokbreker, parkeerrem, terugrijautomaat, telescopisch breedband neuswiel, schuingeplaatste hoeksteunen bij Avento en Caraha, wioldoppen, spatbordverbreeders bij Biod.

Meubilair van fraai afgewerkt triplex en multiplex, afhankelijk van uitvoering in kersen- of lichteiken motief tegen meerprijs, schuin geplaatste bankfronten, telescoop-uitstellers in bovenkastjes.\* Hard plastic op tafels, keuken en kasten. Bovenkasten, keukenkastjes en aflegplankjes rondom. Luxe, degelijke stoffering met afritsbare kussenvertrekken, zeer goede kwaliteit polyether in tricot hoezen, royale gordijnen en sterke vinyl vloerbedekking. Gedeelde deur bij Avento en Caraha.

Geanodiseerde sierlijsten, tentrail, tochtstrookrail en markiezenrail\* boven alle ramen. Vier sterke parkeerhandgrepen. Toiletruimte met zelfventilerend dakluik of raam, toilet kast met spiegeldeuren □, ingebouwde verlichting 12/220 V en 220 V stopcontact. Royale wastafel met kraan, centrale waterafvoer □, speciale ruimte voor opberging chemisch toilet □.

Ventilatiesysteem met afsluitbaar ventilatierooster in de deur, ventilatieopeningen in vloer en bovenkastjes, 20 mm spouw of ventilatie achter rugkussens, zelfventilerende dakluiken en gedeelde deur. Dubbele- en getinte ramen. Voor- achter- en keukenraam uitstelbaar. (Hefdakwagens met vast voorraam). Complexe 220 V installatie, met hang- en wandlampen, stopcontacten en buitenstopcontact. Chassis, buitenbeplating, aanrecht, koelkast en stopcontacten geaard.

Elektrische waterpomp. 12 V verlichting in keuken, toiletruimte en boven zithoek.\*

Roestvrijstalen aanrecht met verzonken ingebouwd, therm beveiligd 2-pits kooktoestel en diepe spoelbak. Gasinstallatie met stalen leidingen, voor elk toestel een afsluiter, alles thermisch beveiligd.

Alle caravans zijn goedgekeurd door de Rijksdienst voor het Wegverkeer en worden geleverd met registratiebewijs. Garantietermijn twee jaar.

## Extra uitrusting Luxe modellen

Koelkast 60 ltr. 220/12 V/gas (80 ltr. in Massimo), kachel 3000 Kcal met thermostaat, rondzitbank in Maggiore L, TL, Migliore TL en Massimo TL, tapijt.















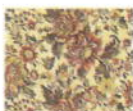

## Extra uitrusting Exclusief modellen\*

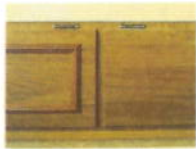
80 ltr. koelkast 220/12 V/gas (60 ltr. in Moyenne TL), 3-pits kooktoestel, kachel 3000 Kcal met thermostaat en automatische ontsteking, centrale verwarming inclusief isotherm systeem, voorlamp, rondzitbank in L-modellen, luxe tapijt, velours kussens en gordijnen, vitrage, geschuinde rugkussens, jalouzie voor keukenraam gedeelde bovenkast, dakluik-hor, kastje onder wastafel in toiletruimte (Migliore T en Massimo T niet). Reservewiel met ophanging. Winterafsluiting koelkastrooster (2). Water binnen en buiten.

Alle standaard uitrusting van de Exclusief modellen, kan afzonderlijk tegen meerprijs in Standaard en Luxe modellen worden geleverd.

\*Geldt niet voor Caraha modellen. Caraha caravans worden bovendien met één standaard stoffering geleverd.

□Geldt alleen voor Avento modellen.

<b>Standaard interieur</b>  romein	 denemarken	 mexico	 amazone	 oranjebloesem		
<b>Luxe interieur</b>  berber	<b>Super interieur</b>  rudolfo	 wenen	 Alle modellen zijn leverbaar midden eiken			
<b>Exclusief interieur</b>  hilton	 auvergne	 ravenna	 auvergne	 tamarinda	 helios	 monte carlo inclusief vitre

## Dealers:

van der Hagen Caravans,  
4231 AC Meerkerk,  
Nijverheidsstraat 2,  
tel. 01837-2044

Caravancentrum Gerrit Krul,  
8026 PA Zwolle,  
Heinoseweg 23,  
tel. 05290-423

Caravancentrum Jan Krul,  
7558 PX Hengelo-Hasselo,  
Oldenzaalsestraat 583,  
tel. 074-773628

Caravanbedrijf Wilpsedijk,  
7439 AE Steenkamer (Deventer),  
Wilpsedijk 3,  
tel. 05700-11702

Caravanbedrijf Egberts  
9312 PE Nietap-Leek,  
J.P. Santeeweg 2-6,  
tel. 05945-12464

Caravancentre Eindhoven,  
5613 DX Eindhoven,  
Ruysdaelbaan 13,  
tel. 040-449955

van Dijke Interrecreatie BV Goes,  
Hoek Rijksweg-Ringbaan West,  
tel. 01100-11440/14560

Caravancentrum Wamo BV,  
1135 GH Edam,  
Oosthuizerweg 7,  
tel. 02993-71802



**VAN DER HAGEN CARAVANS**